

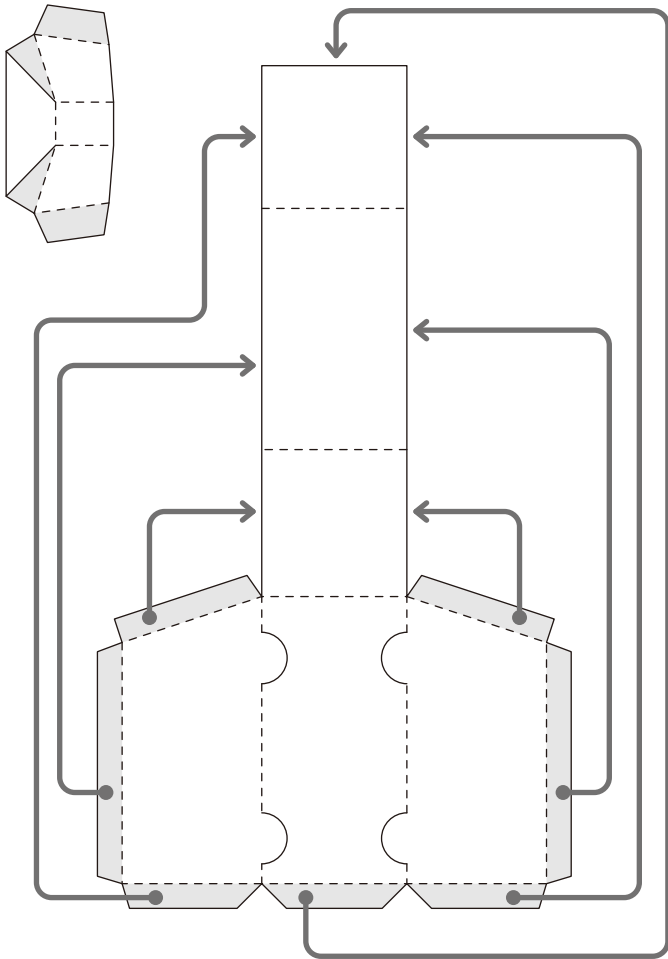

CITROËN TYPE H 組み立てせつめいしょ



【必要なもの】

- カッター・はさみ
- のり・りょうめんテープなどのせつちやくざい

【組み立てかた】

- プリントした用紙からパーツを切りとり、折れせん-----で、ていねいに折ります
- のりしろ  にのりをつけて、はり合わせてかんせいです

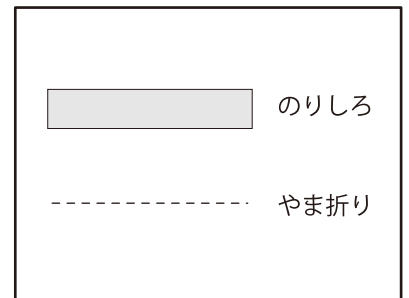

1. 切りぬき

プリントした用紙の黒いせん——にあわせて、はさみやカッターで切りぬきます

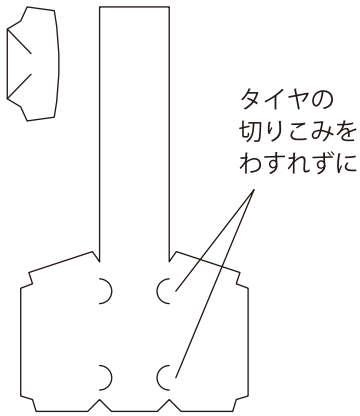
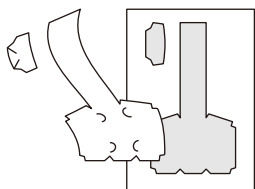

2. 折りこみ

点せん-----で折って形をつくります

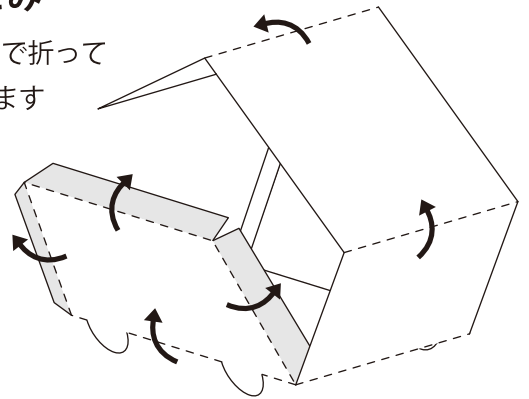

3. のりづけ

のりしろ  にのりをつけてはり合わせます

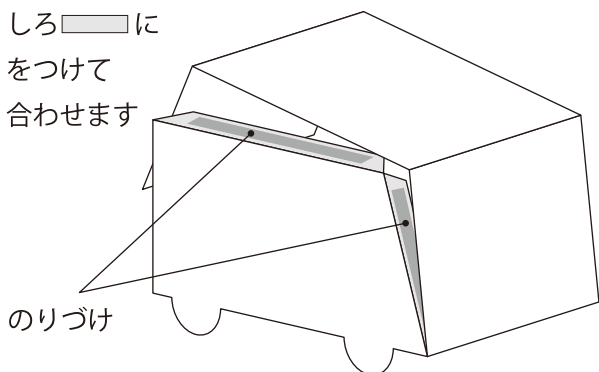

4. かんせい

しょうめんの小さいパーツをつけてかんせいです

